

UPRIGHT CHILLERS INSTALLATION, OPERATING AND MAINTENANCE INSTRUCTIONS

ΟΔΗΓΙΕΣ ΕΓΚΑΤΑΣΤΑΣΗΣ, ΧΡΗΣΗΣ ΚΑΙ ΣΥΝΤΗΡΗΣΗΣ ΨΥΓΕΙΩΝ ΘΑΛΑΜΩΝ ΣΥΝΤΗΡΗΣΗΣ

INSTALLATION DES REFRIGERISSEURS VERTICAUX, INSTRUCTIONS D'UTILISATION ET
D'ENTRETIEN

INSTALLATIONS-, BEDIENUNGS- UND WARTUNGSANLEITUNG FÜR AUFRECHTSTEHENDE
KÜHLAPPARATE



Models
CAS170
CAS170/SL
CES2140
CES2140/SL

Version: **E27092016CS**

ONE
OMEGA
professional equipment

<http://www.omegaone.gr> email: info@omegaone.gr
Tel: 0030 2103472270 Fax: 0030 2103476037



EN This appliance can be used by children aged from 8 years and above and persons with reduced physical, sensory or mental capabilities or lack of experience and knowledge if they have been given supervision or instruction concerning use of the appliance in a safe way and understand the hazards involved.

- **Children shall not play with the appliance**
- **Cleaning and user maintenance shall not be made by children without supervision**

GR Αυτή η συσκευή μπορεί να χρησιμοποιηθεί από παιδιά ηλικίας από 8 ετών και άνω και τα άτομα με μειωμένες σωματικές, αισθητηριακές ή διανοητικές ικανότητες ή έλλειψη εμπειρίας και γνώσης, αν επιβλέπονται ή τους έχουν δοθεί οδηγίες σχετικά με την ασφαλή χρήση της συσκευής και να κατανοούν τους πιθανούς κινδύνους.

- **Τα παιδιά δεν πρέπει να παίζουν με τη συσκευή**
- **Ο καθαρισμός και η συντήρηση, δεν θα πρέπει να γίνονται από παιδιά χωρίς επίβλεψη**

FR Cet appareil peut être utilisé par des enfants âgés de 8 ans et plus et les personnes ayant des capacités ou le manque d'expérience et de connaissances physiques, sensorielles ou mentales réduites si elles ont été supervisées ou instructions concernant l'utilisation de l'appareil d'une manière sûre et comprendre les dangers impliqué.

- **Les enfants ne doivent pas jouer avec l'appareil**
- **Le nettoyage et l'entretien de l'utilisateur ne sont pas fabriqués par des enfants sans surveillance**

DE Dieses Gerät kann ab 8 Jahren und oben und Personen mit eingeschränkten physischen, sensorischen oder geistigen Fähigkeiten oder Mangel an Erfahrung und Wissen im Alter von Kindern verwendet werden, wenn sie beaufsichtigt oder in der Benutzung des Gerätes in einem sicheren Weg gegeben haben und verstehen die Gefahren beteiligt.

- **Kinder dürfen nicht mit dem Gerät spielen**
- **Reinigung und Wartung durch den Benutzer wird nicht von Kindern ohne Aufsicht durchgeführt werden**



EN Do not store explosive substances such as aerosol cans with a flammable propellant in this appliance

GR Μην αποθηκεύετε εκρηκτικές ουσίες, όπως δοχεία αεροζόλ με ένα εύφλεκτο προωθητικό σε αυτή τη συσκευή

FR Ne stockez pas de substances explosives telles que les bombes aérosol avec un propulseur inflammable dans cet appareil

DE Keine explosiven Stoffe lagern wie Aerosoldosen mit einem brennbaren Treibmittel in diesem Gerät

Chapter Κεφάλαιο Chapitre Kapitel	TABLE OF CONTENTS	ΠΙΝΑΚΑΣ ΠΕΡΙΕΧΟΜΕΝΩΝ	TABLE DES MATIÈRES	INHALTSVERZEICHNIS	Page Σελίδα Page Seite
1	Introduction	Εισαγωγή	L'introduction	Einführung	5
2	Installation	Εγκατάσταση	Installation	Installation	6
3	Starting up	Ξεκινώντας τη λειτουργία	Mise en route	Inbetriebnahme	9
4	Thermostat unlocking / Standby mode	Ξεκλείδωμα θερμοστάτη / λειτουργία Standby	Déverrouillage thermostat / Mode Standby	Entriegeln Thermostat / Standby Modus	14
	Temperature regulation	Ρύθμιση της θερμοκρασίας	Réglage de la température	Temperaturreinstl ung	15
	Defrosting	Απόψυξη	Dégivrage	Abtauen	14
5	Fault codes on the display	Μηνύματα συναγερμών	Messages d'alarme	Fehlermeldungen auf dem Display	17
6	Thermostat indications	Ενδείξεις θερμοστάτη	Indications du thermostat	Anzeige des temperaturreglers	19
7	Cleaning	Καθαρισμός	Nettoyage	Reinigung	20
8	Maintenance	Συντήρηση	Maintenance	Wartung	24
9	Turning the appliance off for long periods of time	Διακοπή λειτουργίας για μεγάλα χρονικά διαστήματα	Mise hors service pour de longues periodes	Zeitweilige Unterbrechung des Betriebs	25
10	Saving energy advices	Συμβουλές για εξοικονόμηση ενέργειας	Conseils d'économie d'énergie	Tipps zur Energieeinsparung	26
11	Troubleshooting	Προβλήματα κατά τη λειτουργία και αντιμετώπισή τους	Pannes et réparation	Fehlersuche	27
12	Thermostat Controller Instructions manual	Θερμοστάτης Σύντομες οδηγίες χρήσης	Thermostat Instructions d'utilisation	Temperaturregler Kurze Gebrauchsanweisun g	30
13	Parameters table	Πίνακας παραμέτρων	Tableau des paramètres	Auflistung der parameter	32
14	Electric diagram	Ηλεκτρικό διάγραμμα	Schéma électrique	Elektrische Schaltbild	34
15	Identification tag	Ετικέτα αναγνώρισης	Identifikation étiquette	Bautypenschild	35
	Energy classes	Ενεργειακές κλάσεις	Classe énergétique	Energieklasse	38
	Glass Door Handle	Χερούλι Γυάλινης Πόρτας	Poignée de porte en verre	Glastürgriff	40

Introduction

Thank you for purchasing this device. Selecting this device, you have chosen all the advantages of refrigeration technology that can guarantee you quality, durability and reliability.

To familiarize yourself with all the features of your new appliance, please read carefully this manual.

We hope you will be satisfied with your new appliance.

Please retain this manual for use and installation. In case the device is sold to another owner, please accompany it with this manual.

Εισαγωγή

Ευχαριστούμε για την αγορά της παρούσας συσκευής. Επιλέγοντας τη, επιλέξατε όλα τα πλεονεκτήματα της τεχνολογίας ψύξης που μπορούν να σας εξασφαλίσουν ποιότητα, ανθεκτικότητα και αξιοπιστία.

Για να εξοικειωθείτε με όλα τα χαρακτηριστικά της νέας σας συσκευής, παρακαλούμε να διαβάσετε το παρόν εγχειρίδιο χρήσης.

Ευχόμαστε να μείνετε ικανοποιημένος από τη νέα σας συσκευή.

Φυλάξτε αυτό το εγχειρίδιο οδηγιών χρήσης και εγκατάστασης. Σε περίπτωση που μεταβιβάσετε τη συσκευή, παρακαλούμε να τη συνοδεύσετε με το παρόν εγχειρίδιο.

L'introduction

Merci d'avoir acheté cet appareil. En choisissant ce modèle, vous avez fait le meilleur choix de technologie de réfrigération, avec garantie de qualité, de durée de vie et de fiabilité.

Lisez ce manuel avec attention pour vous familiariser avec votre nouvel appareil.

Nous espérons que votre nouvel appareil vous donnera pleine satisfaction.

Conservez ce manuel pour l'utilisation et l'installation de l'appareil. Si ce dernier est vendu à une tierce personne, ce manuel doit l'accompagner.

Einführung

Vielen Dank für den Kauf dieses Produkts. Mit der Wahl dieses Geräts haben Sie sich für alle Vorteile der Kältetechnik entschieden, die ein Garant für Qualität, Langlebigkeit und Beständigkeit sind.

Bitte lesen Sie sich diese Anleitung aufmerksam durch, um sich mit sämtlichen Funktionen Ihres neues Geräts vertraut zu machen.

Wir hoffen, Sie werden mit Ihrem neuen Gerät zufrieden sein.

Bitte bewahren Sie diese Anleitung für den Gebrauch und die Installation auf. Im Fall eines Weiterverkaufs händigen Sie bitte dem neuen Besitzer diese Bedienungsanleitung zusammen mit dem Gerät aus.

Transportation - Positioning – Installation	Μεταφορά – Τοποθέτηση – Εγκατάσταση	Transport – Mise en place – Installation	Transport- Aufstellung- Installation
---	---	--	--



<i>During the transportation, installation and handling of the device must be kept in an upright position. Failing to do so, it may cause problems in the operation of the refrigerator.</i>	<i>Η μεταφορά και τοποθέτηση να γίνεται πάντα με τη συσκευή σε όρθια θέση. Σε αντίθετη περίπτωση μπορεί να προκληθούν προβλήματα στη λειτουργία του ψυγείου.</i>	<i>Le transport, l'installation et la manipulation de l'appareil doivent toujours être effectués en position verticale, faute de quoi le fonctionnement du réfrigérateur est susceptible de présenter des problèmes.</i>	<i>Das Gerät muss während des Transports, der Aufstellung und der Handhabung stets in aufrechter Position gehalten werden. Wird dies nicht beachtet, kann es zu Problemen beim Betrieb der Kühltruhe kommen.</i>
--	--	--	--



<i>To ensure efficient operation do not place the device near heat sources.</i>	<i>Για να εξασφαλίσετε ικανοποιητική λειτουργία, μην τοποθετείτε τη συσκευή κοντά σε πηγές θερμότητας.</i>	<i>Pour assurer un bon fonctionnement, ne placez pas l'appareil à proximité de sources de chaleur.</i>	<i>Zur Sicherstellung eines effizienten Betriebs darf das Gerät nicht in der Nähe von Wärmequellen aufgestellt werden.</i>
<i><u>The appliance is climate class 4.</u></i>	<i><u>Η συσκευή ανήκει στην κλιματική κλάση 4.</u></i>	<i><u>L'appareil est classe climatique 4.</u></i>	<i><u>Das Gerät ist Klimaklasse 4.</u></i>
<i><u>(see page 38)</u></i>	<i><u>(δείτε σελ.38)</u></i>	<i><u>(Voir page 38)</u></i>	<i><u>(Siehe Seite 38)</u></i>

Remove all packaging. Move carefully the device to its final position.

Αφαιρέστε τη συσκευασία. Μετακινήστε τη συσκευή προσεκτικά στο τελικό σημείο που θέλετε.

Retirez tous les éléments d'emballage. Déplacez précautionneusement l'appareil jusqu'à son emplacement définitif.

Gerät aus der Verpackung entfernen und vorsichtig an der endgültigen Position aufstellen.

Adjust the legs so that the front side is approximately 1cm higher from the back to ensure that the doors are closing.

Ρυθμίστε τα πόδια έτσι ώστε η πλευρά με τις πόρτες της συσκευής να βρίσκεται περίπου 1 εκατοστό ψηλότερα από τη πίσω για υποβοήθηση στο κλείσιμο των πορτών.

Régalez les pieds de telle façon que la face de la porte soit environ 1cm plus haut que l'arrière, ceci afin de faciliter la fermeture des portes.

Die Füße müssen so eingestellt werden, dass die Vorderseite ca. 1 cm höher als die Rückseite steht, damit das Schließen der Türen sichergestellt ist.

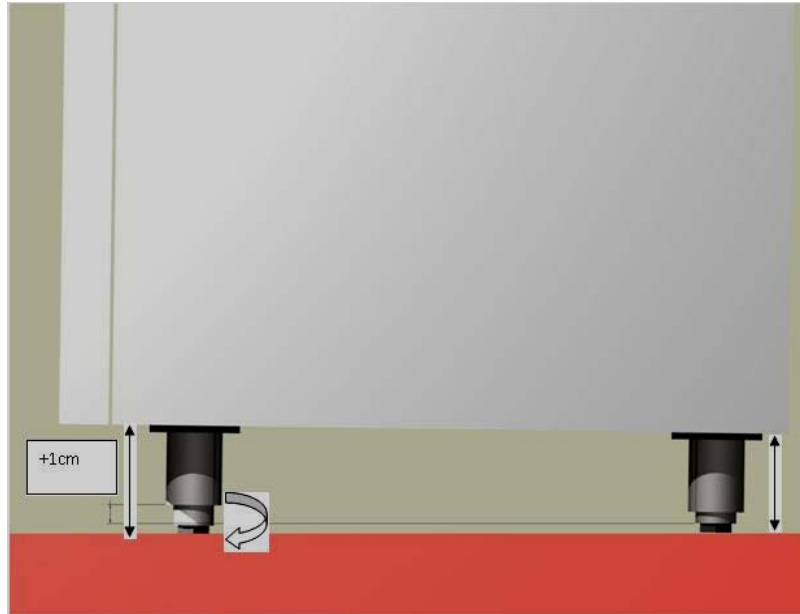

Place the support guides, shelves and middle racks in the positions that serve you.

Τοποθετήστε τους οδηγούς, τις σχάρες και τις ενδιάμεσες σχάρες στις θέσεις που σας εξυπηρετούν.

Placez les guides de support, des étagères et des supports intermédiaires dans les positions qui vous servent.

Legen Sie die Stützführungen, Regale und mittleren Racks in den Positionen, die Sie dienen.



Leave at least 25cm gap between the canopy of the cabinet and the ceiling for best ventilation of the condensing unit.

Να αφήσετε κενό τουλάχιστον 25cm από τη μετώπη του ψυγείου ως την οροφή για σωστό αερισμό του ψυκτικού μηχανισμού.

Laissez un espace d'au moins 25 cm entre le dessus du réfrigérateur et le plafond, pour garantir la meilleure ventilation possible de l'unité de condensation.

Lassen Sie mindestens 25 cm Platz zwischen der Kühlschrankabdeckung und der Decke, um eine gute Belüftung der Kondensatoreinheit zu gewährleisten.

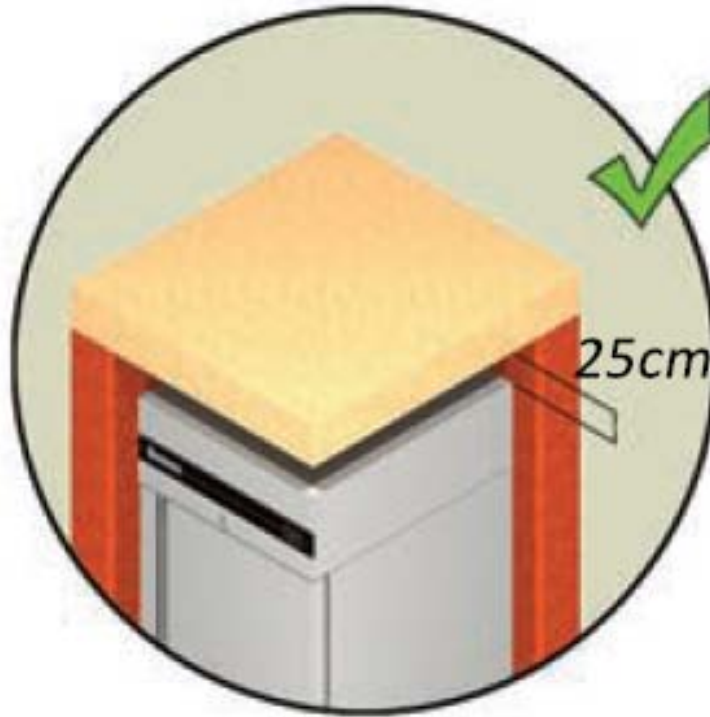

Leave at least 25mm gap between upright cabinet sides to avoid condensation.

Αφήνετε τουλάχιστον 25mm κενό μεταξύ των πλαϊνών των θαλάμων για την αποφυγή δημιουργίας συμπυκνωμάτων.

Laissez au moins 25 mm écart entre les réfrigérateurs et congélateurs verticaux côtés pour éviter la condensation.

Lassen Sie mindestens 25 mm Abstand zwischen Kühlschränken und Tiefkühltruhen Seiten Kondensation zu vermeiden.

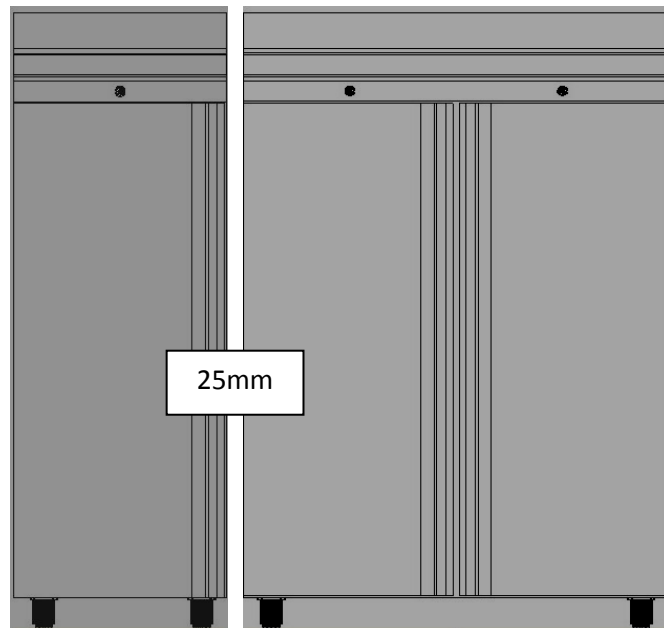

Starting Up	Ξεκινώντας τη λειτουργία	Mise en route	Inbetriebnahme
-------------	--------------------------	---------------	----------------

The appliance is supplied with a power plug. The power plug is stored in the back side of the appliance, inside the condensing unit.

Η συσκευή είναι εφοδιασμένη με καλώδιο με φις. Το καλώδιο βρίσκεται αποθηκευμένο στη πίσω πλευρά της συσκευής, μέσα στο χώρο μηχανισμού.

Cet appareil est livré avec une prise d'alimentation. Cette dernière est rangée à l'arrière de l'appareil, dans l'unité de condensation

Das Gerät ist mit einem Netzstecker ausgestattet. Sie finden den Netzstecker in der Kondensatoreinheit, auf der Rückseite des Geräts.

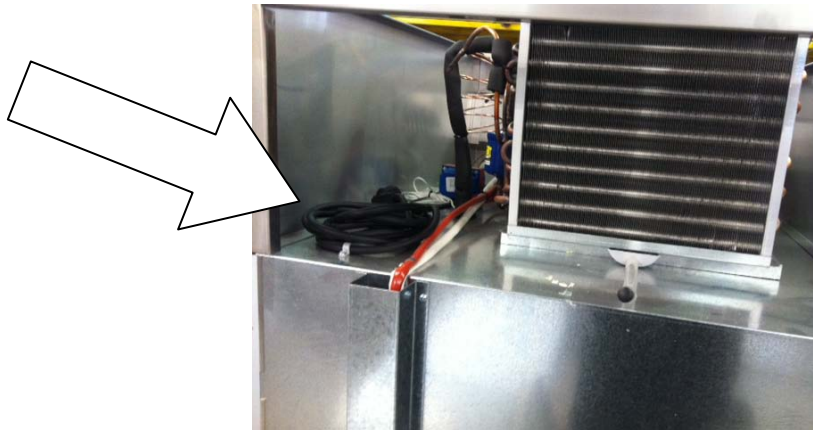

Remove it and connect it to the power socket.

Ελευθερώστε το, συνδέστε το φις με την πρίζα και η εγκατάσταση έχει ολοκληρωθεί.

Sortez la prise du boîtier, branchez-la à la prise de courant.

Nehmen Sie ihn heraus und schließen Sie ihn an die Steckdose an.



The power socket that your appliance will be connected must be provided with ground.

Η πρίζα του στην οποία συνδέετε τη συσκευή σας πρέπει να διαθέτει απαραίτητα γείωση.

La prise à laquelle vous branchez l'appareil doit impérativement être munie d'une mise à la terre.

Gerät aus der Verpackung entfernen und vorsichtig an der endgültigen Position aufstellen.

If the supply cord is damaged, it must be replaced by the manufacturer, its service agent or similarly qualified persons in order to avoid a hazard.

Εάν το καλώδιο τροφοδοσίας υποστεί ζημιά, πρέπει να αντικατασταθεί από τον αντιπρόσωπο σέρβις ή από εξίσου εξειδικευμένα άτομα, ώστε να αποφευχθεί ο κίνδυνος.

Si le cordon d'alimentation est endommagé, il doit être remplacé par le fabricant, son agent de service ou une personne qualifiée afin d'éviter tout danger.

Wenn das Netzkabel beschädigt ist, muss es vom Hersteller ersetzt werden, dessen Kundendienst oder eine ähnlich qualifizierte Person, um eine Gefahr zu vermeiden.

The thermostat will perform a self check for a few seconds (countdown).

Do not touch the display during self check.

Ο θερμοστάτης θα κάνει αυτοέλεγχο για λίγα δευτερόλεπτα (αντίστροφη μέτρηση).

Μην αγγίζετε την οθόνη πριν τελειώσει ο αυτοέλεγχος.

Le thermostat effectuera un auto-contrôle pendant quelques secondes (compte à rebours).

Ne touchez pas l'écran pendant auto-contrôle.

Der Thermostat wird einen Selbsttest für ein paar Sekunden (countdown) durchzuführen.

Display nicht im Selbsttest.

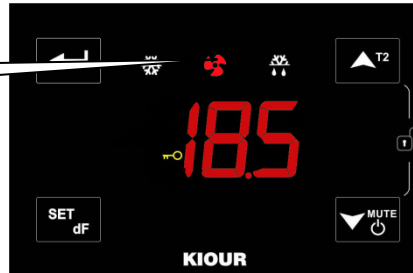
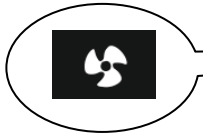

The figure that will appear in the display shows the temperature in the cabinet.

The evaporator fan starts immediately.

Στην οθόνη θα εμφανιστεί η ένδειξη της θερμοκρασίας του χώρου του ψυγείου. Ο ανεμιστήρας του εξατμιστή ξεκινά άμεσα.

Le chiffre qui apparaît dans l'écran affiche la température dans l'armoire. Le ventilateur de l'évaporateur commence immédiatement.

Le compresseur se met en marche après un délai de 2 minutes.

Halten Sie den Ein-/Aus-Schalter für kurze Zeit gedrückt. Auf dem Display erscheint die Innentemperatur des Geräts. Beginnt der Verdampferventilator sofort. **Der Kompressor schaltet sich nach 2 Minuten ein.**

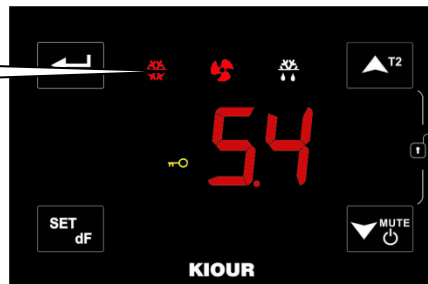
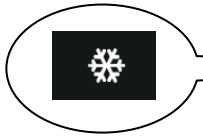

To turn on the lamp, use the switch to the right of the thermostat.

Για να ανάψετε το φωτιστικό, χρησιμοποιείτε το διακόπτη δεξιά του θερμοστάτη.

Pour allumer la lampe, utilisez le commutateur vers la droite du thermostat.

Um die Lampe einzuschalten, verwenden Sie den Schalter auf der rechten Seite der Thermostat.





<p><i>Do not store products in the appliance until the appliance reaches the regulated temperature.</i></p> <p><u>Do not load your appliance with big quantities of products at once.</u></p>	<p><i>Μην τοποθετείτε προϊόντα στο ψυγείο πριν η θερμοκρασία φτάσει την θερμοκρασία ρύθμισης.</i></p> <p><u>Μην γεμίζετε απότομα τη συσκευή σας με μεγάλες ποσότητες από νωπά προϊόντα.</u></p>	<p><i>Ne placez aucun produit dans le réfrigérateur avant que la température interne désirée n'ait été atteinte.</i></p> <p><u>Évitez de remplir votre appareil d'un seul coup avec de grandes quantités d'aliments.</u></p>	<p><i>Die Kühltruhe darf nicht befüllt werden, bevor sie die erforderliche Temperatur erreicht.</i></p> <p><u>Befüllen Sie das Gerät nicht mit großen Mengen an Produkten auf einmal.</u></p>
---	---	--	---



<p><i>Store all products in such way, to avoid blocking the air circulation.</i></p>	<p><i>Αποθηκεύετε τα προϊόντα κατά τέτοιο τρόπο ώστε να μην εμποδίζεται η κυκλοφορία του αέρα ανάμεσα στα ράφια της συσκευής.</i></p>	<p><i>Stockez les aliments de façon à ne pas empêcher la circulation de l'air entre les grilles de l'appareil.</i></p>	<p><i>Die Lebensmittel müssen so im Kühlschrank platziert werden, dass die Luftzirkulation nicht behindert wird.</i></p>
<p><u>Do not store products outside the margins of the shelves.</u></p>	<p><u>Μην αποθηκεύετε προϊόντα έξω από τα περιθώρια των ραφιών.</u></p>	<p><u>Ne pas stocker les produits hors de la portée des étagères.</u></p>	<p><u>Keine Produkte außerhalb des Anwendungsbereichs der Regale.</u></p>

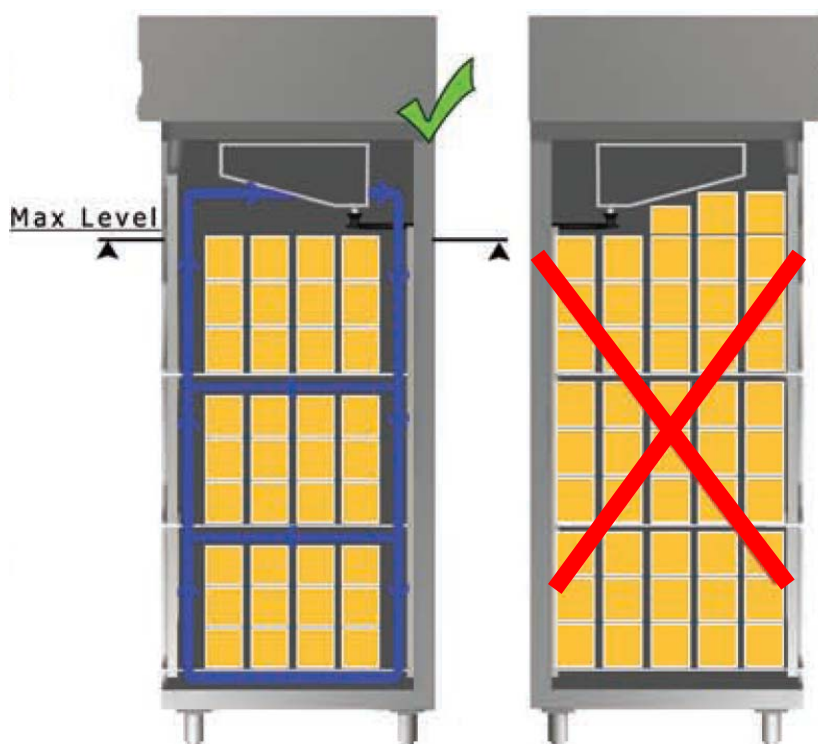



Do not store hot food or hot drinks in your appliance.

Μην αποθηκεύετε ζεστά τρόφιμα μέσα στο χώρο του ψυγείου.

Ne placez pas d'aliments chauds dans le réfrigérateur.

Stellen Sie keine heißen Speisen oder Getränke in die Kühltruhe.



Cover the food with a plastic wrapper before storing it into the appliance.

Καλύπτετε τις τροφές με ειδική μεμβράνη συντήρησης πριν την αποθήκευσή τους.

Couvrez les aliments d'une membrane alimentaire avant de les placer dans le réfrigérateur.

Die Lebensmittel müssen mit einer Frischhaltefolie abgedeckt bzw. umwickelt werden, bevor Sie in die Kühltruhe gestellt werden.

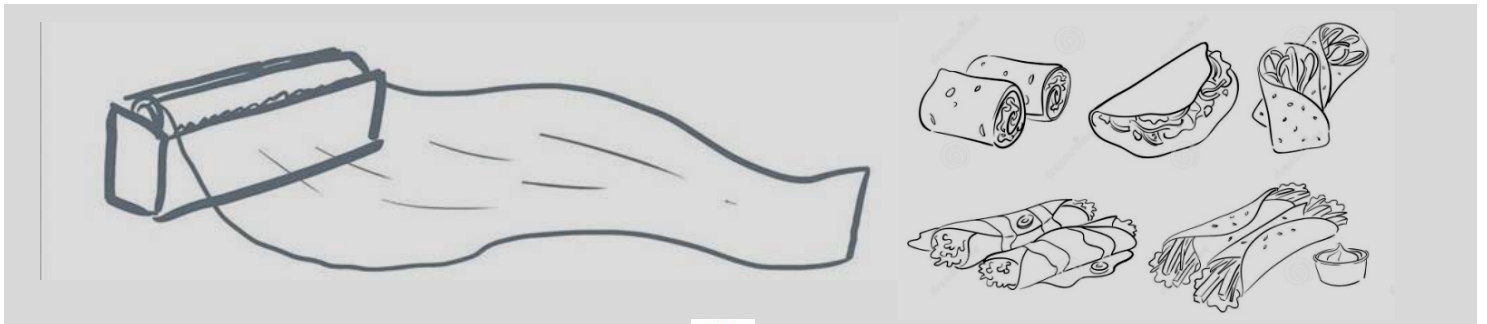

Seal properly products containing or are based on vinegar, lemon, onions or have other acidic fumes.

Σφραγίστε καλά προϊόντα που περιέχουν ή έχουν ως βάση το ξύδι, το λεμόνι, κρεμμύδια ή έχουν άλλες όξινες αναθυμιάσεις.

Sceller correctement les produits contenant ou sont basées sur le vinaigre, le citron, l'oignon ou avoir d'autres vapeurs acides.

.Richtig abdichtet enthalten oder auf Essig, Zitronensaft, Zwiebeln Basis oder anderen sauren Dämpfe.

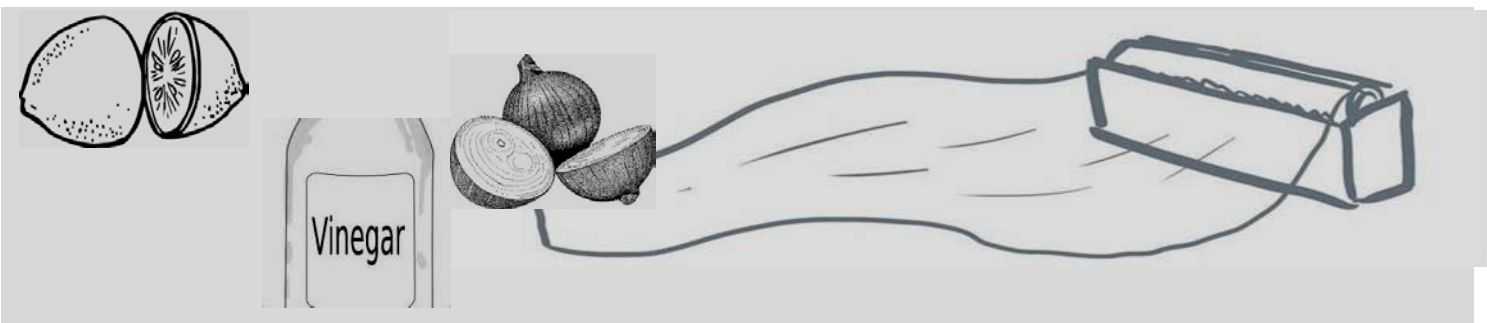

Your evaporator is painted with special epoxy anti-corrosion and anti-bacterial coating.

Το στοιχείο σας είναι βαμμένο με ειδική εποξική αντιδιαβρωτική και αντιμικροβιακή βαφή.

Votre évaporateur est peint à l'époxy spécial anti-corrosion et anti-bactérien.

Ihre Verdampfer ist mit Spezial Epoxy-Anti-Korrosions-und Antibakterielle lackiert.



Avoid opening the door immediately after you have closed it. The chilling of the warm air that just entered the refrigerator creates underpressure (vacuum) and does not allow the door to open. After a few seconds the door opening is normally.

Αποφύγετε να ανοίγετε την πόρτα αμέσως μόλις την έχετε κλείσει. Η ψύξη του ζεστού αέρα που μόλις μπήκε στο ψυγείο δημιουργεί υποπίεση (κενό) και δεν αφήνει την πόρτα να ανοίξει. Μετά από μερικά δευτερόλεπτα το άνοιγμα της πόρτας γίνεται φυσιολογικά.

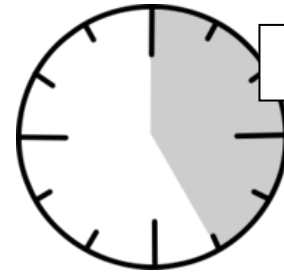

Évitez d'ouvrir la porte immédiatement après que vous l'avez fermé. Le refroidissement de l'air chaud qui vient d'entrer dans le réfrigérateur crée sous la pression (vide) et ne permet pas d'ouvrir la porte. Après quelques secondes, l'ouverture de la porte est normalement.

Vermeiden Sie das Öffnen der Tür sofort, nachdem Sie es geschlossen haben. Die Kühlung der warmen Luft, die gerade den Kühlschrank unter Druck (Vakuum) erstellt eingegeben und erlaubt es nicht, die Tür zu öffnen. normalerweise Nach wenigen Sekunden ist die Türöffnung .







15 – 25 sec



Thermostat unlocking	Ξεκλείδωμα θερμοστάτη	Déverrouillage thermostat	Entriegeln Thermostat
----------------------	-----------------------	---------------------------	-----------------------

Press  +  simultaneously for 3 seconds (countdown) to unlock the thermostat.

It locks automatically after 50 sec of no activity.

Πατώντας  +  ταυτόχρονα για 3 sec (αντίστροφη μέτρηση) ξεκλειδώνει ο θερμοστάτης. Κλειδώνει αυτόματα μετά από 50 sec χωρίς δραστηριότητα.

Appuyez  +  simultanément pendant 3 sec (compte à rebours) pour déverrouiller le thermostat. Le thermostat se verrouille automatiquement après 50 sec d'inactivité.

Wenn Sie  +  gleichzeitig drücken (countdown), wird der Thermostat entsperrt und nach 50 Sekunden ohne Bedienung wird er wieder gesperrt.

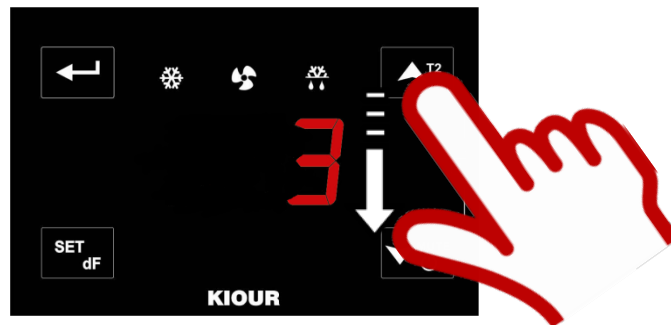



Standby mode	Λειτουργία Standby	Mode Standby	Standby Modus
--------------	--------------------	--------------	---------------

Standby switch:
After unlocking, press  continuously (countdown) to switch the device off.

You don't have to unlock to switch on.

Διακόπτης Standby:
Ξεκλειδώστε και πιέστε  παρατεταμένα (αντίστροφη μέτρηση) για να σβήσετε τη συσκευή. Δεν χρειάζεται να ξεκλειδώσετε για να ξαναάψετε τη συσκευή.





Interrupteur Standby :
Après déverrouillage, appuyez sur  et maintenez la touche enfoncée (compte à rebours) pour éteindre l'appareil. Vous n'êtes pas obligé de déverrouiller pour l'allumer.

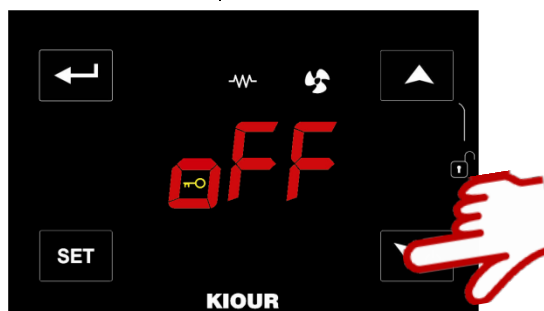



Standby-Schalter:
Nach dem Entriegeln Sie die Taste  gedrückt (countdown), um das Gerät auszuschalten.





Sie haben zu entriegeln nicht einzuschalten.







Temperature regulation	Ρύθμιση της θερμοκρασίας	Réglage de la température	Temperaturreinstellung
------------------------	--------------------------	---------------------------	------------------------

Press  and then  to see the temperature setting. If you wish to change, press the arrows  or  accordingly. To save the new value press again .

Πιέστε το πλήκτρο  και μετά το  για να δείτε τη θερμοκρασία ρύθμισης του ψυγείου. Για να αλλάξετε τη ρύθμιση πατήστε το  ή το  αναλόγως. Για να σώσετε τη νέα τιμή, πατήστε πάλι .

Appuyez sur  puis sur  pour consulter la valeur de la température. Si vous souhaitez la modifier, appuyez sur les flèches  ou sur  respectivement. Pour sauvegarder la nouvelle valeur, appuyez sur .

Drücken Sie für die Temperatureinstellung auf  und anschließend auf . Möchten Sie eine Änderung vornehmen, bitte auf die Pfeile  oder entsprechend auf  drücken. Erneut auf  drücken, um den neuen Wert zu speichern.

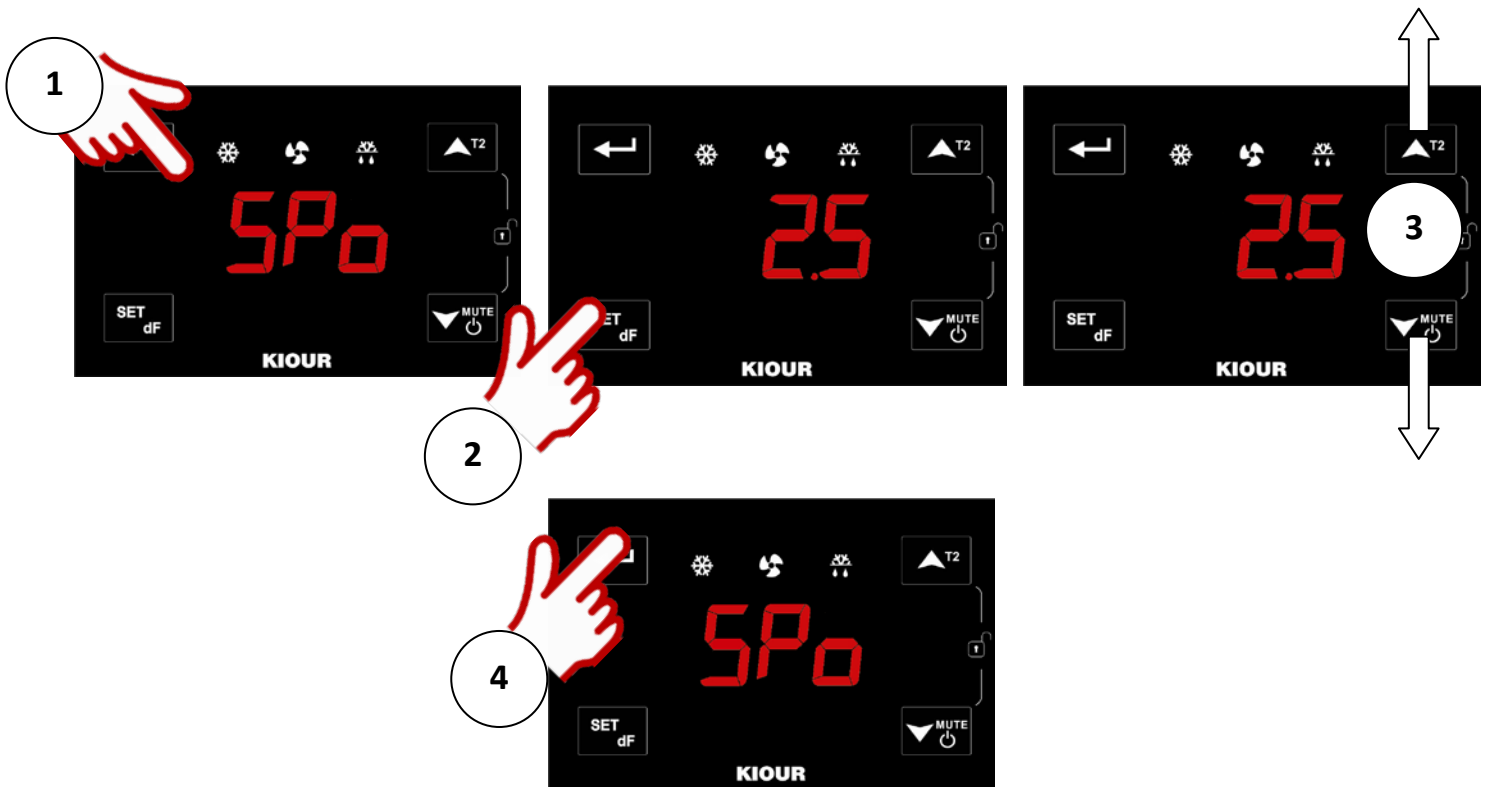

Defrosting	Απόψυξη	Dégivrage	Abtauen
------------	---------	-----------	---------

Defrosting is automatically performed, so ice is not accumulated on the evaporator. It can be performed manually by pressing the **dF** key until “dFr” appears (countdown) on the display. If the refrigerator is on heavy load conditions (frequent door opening) manual defrosting may become necessary.

Οι αποψύξεις πραγματοποιούνται αυτόματα ώστε να μη συσσωρεύεται πάχος στον εξατμιστή. Χειροκίνητη απόψυξη μπορεί να πραγματοποιηθεί πατώντας το πλήκτρο **dF** παρατεταμένα το πλήκτρο ώσπου να εμφανιστεί στην οθόνη “dFr” (αντίστροφη μέτρηση). Αν το ψυγείο λειτουργεί σε συνθήκες υψηλού φόρτου, χειροκίνητη απόψυξη μπορεί να είναι αναγκαία.

Le dégivrage est effectué automatiquement. Le dégivrage peut également être effectué manuellement par pression sur la touche **dF** jusqu’à affichage du message “dFr” à l’écran (compte à rebours). Si le réfrigérateur fonctionne en conditions de charge maximale, il peut s’avérer nécessaire de procéder au dégivrage par commande manuelle.

Das Abtauen erfolgt automatisch. Sie kann auch manuell durchgeführt werden, indem die Taste **dF** solange gedrückt wird (countdown), bis auf dem Display “dFr” erscheint. Wenn die Kühltruhe unter Hochbelastungsbedingungen betrieben wird (häufiges Öffnen und Schließen der Türen) kann ein manuelles Abtauen erforderlich sein.



The water from defrosts is evaporated automatically.

Το νερό από τις αποψύξεις εξατμίζεται αυτόματα.

L'eau évaporée de la décongélation automatique.

Das Wasser aus dem Auftauen automatisch verdampft.

Fault codes on the display	Μηνύματα συναγερμών	Messages d'alarme	Fehlermeldungen auf dem display
----------------------------	---------------------	-------------------	---------------------------------



In all alarms, the alarm code alternating with temperature.	Σε όλους τους συναγερμούς, ο κωδικός συναγερμού εναλλάσσεται με τη θερμοκρασία.	Dans toutes les alarmes, le code d'alarme en alternance avec la température.	In allen Warnungen, der Alarmcode abwechselnd mit der Temperatur.
<i>In case of temperature alarm, press the MUTE button. The buzzer will mute but the alarm message will continue flashing.</i>	<i>Σε περίπτωση συναγερμού θερμοκρασίας, πιάστε το πλήκτρο MUTE. Ο βομβητής θα σταματήσει αλλά η ένδειξη θα εξακολουθήσει να αναβοσβήνει.</i>	<i>Si l'alarme de température retentit, appuyez sur MUTE. L'alarme sonore se coupe, mais le message continue à clignoter.</i>	<i>Im Falle eines Temperaturalarms auf die MUTE -Taste drücken. Der Summton wird eingestellt, doch die Alarmmeldung blinkt weiterhin.</i>

[LF1] or [LF2]:
Room sensor [LF1] or evaporator sensor failure [LF2].
Technical assistance should be requested.

[LF1] ή [LF2]:
Βλάβη αισθητηρίου θερμοκρασίας [LF1] ή εξατμιστή [LF2].
Θα χρειαστείτε τη βοήθεια τεχνικού.

[LF1] ou [LF2]:
Panne du capteur de chambre [LF1] ou de l'échec de la sonde de l'évaporateur [LF2].
Vous devrez alors recourir à l'assistance d'un technicien.

[LF1] oder [LF2]:
Raumsensor [LF1] oder Verdampferfühler Ausfall [LF2].
Abwechselnd ein und aus und es muss ein Techniker gerufen werden.

[LF1] If the room sensor fails, the compressor operates and stops for predetermined intervals.

[LF1] Σε αυτή τη περίπτωση, ο συμπιεστής λειτουργεί και σταματά για προκαθορισμένα χρονικά διαστήματα.

[LF1] Si la sonde de température ambiante tombe en panne, le compresseur fonctionne et arrête pendant des intervalles prédéterminés.

[LF1] Wenn der Raumfühler ausfällt, arbeitet der Verdichter und hält für vorbestimmten Intervallen.



[dor] : Door alarm.

Close the door.

[dor] : Συναγερμός πόρτας.

Κλείστε την πόρτα.

[dor] : Alarme de porte.

Fermer la porte.

[dor] : Türalarm.

Schließen Sie die Tür fest.

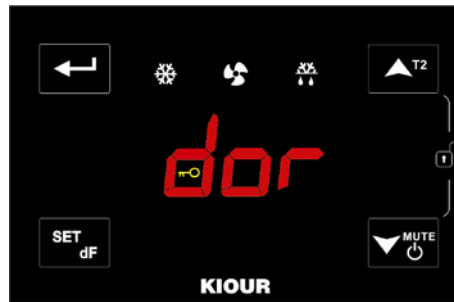

[AHi] : High temperature alarm.

[ALo] : Low temperature alarm.

[AHi] : Συναγερμός υψηλής θερμοκρασίας.

[ALo] : Συναγερμός χαμηλής θερμοκρασίας.

[AHi] : Alarme de température élevée.

[ALo] : Alarme de basse température.

[AHi] : Hochtemperatur-Alarm.

[ALo] : Niedertemperatur-Alarm.

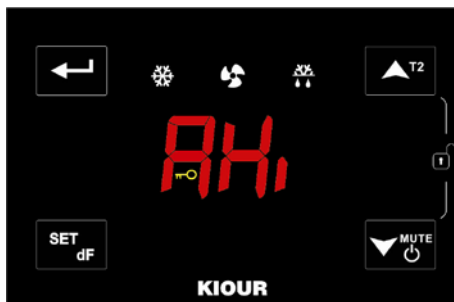



Memory fault.

Σφάλμα μνήμης θερμοστάτη.

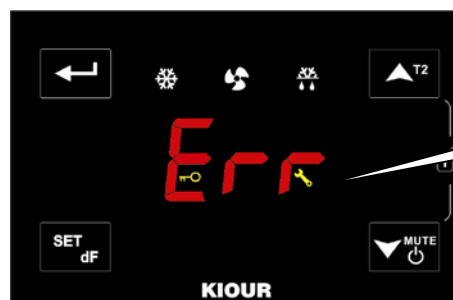

Panne de mémoire du thermostat.

Fehler in der Erinnerungsfunktion des Temperaturreglers.





Press buttons  +  simultaneously.



Set the thermostat's parameters as described in the parameters table.

Πατήστε συγχρόνως τα πλήκτρα  + .

Εισάγετε ξανά τις παραμέτρους του θερμοστάτη.

Appuyez sur les touches  + .

Introduisez à nouveau les paramètres du thermostat.

Drücken Sie die Tasten  + .

Geben Sie die Parameter für den Temperaturregler erneut ein.

**THERMOSTAT
INDICATIONS**
**ΕΝΔΕΙΞΕΙΣ
ΘΕΡΜΟΣΤΑΤΗ**
**INDICATIONS DU
THERMOSTAT**
**ANZEIGE DES
TEMPERATUREGLERS**

The refrigerator is in standby mode.
Το ψυγείο είναι σε κατάσταση αναμονής.
Le réfrigérateur est en mode de veille.
Die Kühltruhe befindet sich im Standby-Modus.



The compressor is running.
Ο συμπιεστής είναι σε λειτουργία.
Le compresseur est en fonctionnement.
Der Kompressor ist in Betrieb.



The evaporator fan is running.
Ο ανεμιστήρας του εξατμιστή λειτουργεί.
Le ventilateur de l'évaporateur est en cours d'exécution.
Der Verdampfer Lüfter läuft.



The refrigerator is defrosting.
Το ψυγείο κάνει απόψυξη.
Le réfrigérateur est en mode dégivrage.
Die Kühltruhe befindet sich in einer Abtauphase.



Condensate water resistance is on.
Λειτουργεί η αντίσταση εξάτμισης συμπυκνωμάτων.
La résistance à l'eau de condensat fonctionne.
Die Kondensatwasserbeständigkeit funktioniert.



Thermostat locked.
Κλειδωμένος θερμοστάτης.
Thermostat verrouillé.
Thermostat gesperrt.

Cleaning	Καθαρισμός	Nettoyage	Reinigung
----------	------------	-----------	-----------

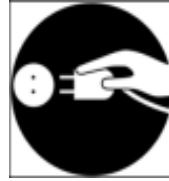

Before cleaning, always disconnect the plug from the electrical supply.

Πριν από κάθε ενέργεια καθαρισμού, αποσυνδέστε τη συσκευή από την παροχή του ηλεκτρικού ρεύματος.

Avant tout nettoyage, veillez à toujours débrancher l'appareil.

Vor jedem Reinigungsvorgang muss der Netzstecker aus der Steckdose gezogen werden.

For correct operation and protection of your appliance, **frequent cleaning** is recommended.

Για τη σωστή λειτουργία και προστασία της συσκευής σας συνιστάται ο **συχνός καθαρισμός** της.

Pour assurer le bon fonctionnement et la protection de votre appareil, il est recommandé de le **nettoyer régulièrement.**

Für einen ordnungsgemäßen Betrieb und zum Schutz des Geräts wird **eine häufige Reinigung** empfohlen.

Do **not use sharp** or other similar objects which may damage your appliance.

Μην χρησιμοποιείτε **αιχμηρά** ή άλλα αντικείμενα που μπορούν να προκαλέσουν φθορές και να τραυματίσουν τη συσκευή.

N'utilisez par d'objets **tranchants** ou pointus susceptibles de causer des dégâts ou d'abîmer l'appareil.

Verwenden Sie keine **spitzen Gegenstände** oder ähnliche Objekte, die das Gerät beschädigen könnten.

Clean the inside and outside surfaces with a **mild soap** solution.

Καθαρίζετε τις εσωτερικές και εξωτερικές επιφάνειες με ένα **ουδέτερο σαπούνι.**

Nettoyez les surfaces intérieures et extérieures à l'aide d'un **détergent doux.**

Reinigen Sie alle Innen- und Außenflächen mit **mildem Seifenwasser.**





Do not use detergents or substances based on chlorine or acid solvents. These may cause corrosion of stainless steel surfaces or and the copper pipes of the evaporator.

Μην κάνετε χρήση καθαριστικών που έχουν βάση τη χλωρίνη ή όξινος διαλυτές που μπορούν να προκαλέσουν τη διάβρωση του ανοξείδωτου χάλυβα ή και των σωληνώσεων του στοιχείου.

N'utilisez pas de détergents à base de chlore ou de dissolvants acides susceptibles de corroder les surfaces inox ou et les tuyaux de cuivre de l'évaporateur.

Verwenden Sie keine Chlor- oder Säurehaltigen Reinigungsmittel, da diese zur Korrosion der Edelstahlflächen führen können oder und die Kupferrohre des Verdampfers.



GENERAL CLEANING TIPS

- Clean the Stainless Steel surfaces with **WATER + MILD SOAP!** ✓
- **DO NOT** use chlorine based cleaners! ✗



Never clean the appliance with jets of water, whether direct or pressurized.

Ποτέ μην καθαρίζετε τη συσκευή με νερό υπό πίεση.

Ne jamais nettoyer l'appareil avec de l'eau sous pression.

Niemals Reinigen Sie das Gerät mit Wasser unter Druck.



For easier cleaning of the interior of the device, you can remove the shelves, the removable guides and removable support bars.

Για τον ευκολότερο καθαρισμό του εσωτερικού της συσκευής, μπορείτε να αφαιρέσετε τις σχάρες, τους αποσπώμενους οδηγούς και τις αποσπώμενες σκαλιέρες.

Pour faciliter le nettoyage des surfaces internes de l'appareil, vous pouvez retirer les grilles, les guides et les barres démontables.

Für eine vereinfachte Reinigung des Innenraums können die Regale sowie die ausnehmbaren Führungsschienen und Stützleisten entfernt werden.



To clean the drain hose, remove it as shown below.
Be careful not to damage the flexible resistance (Freezer)

Για να καθαρίσετε τη σωλήνα της αποχέτευσης, αφαιρέστε τη όπως στο παρακάτω σχήμα. Προσέξτε να μην τραυματίσετε την εύκαμπτη αντίσταση (Κατάψυξη).

Pour nettoyer le tube de drainage, retirez-le comme indiqué ci-dessous.
Veillez à ne pas endommager la résistance souple (Congélateur).

Um den Ablaufschlauch zu reinigen, entnehmen Sie ihn wie unten gezeigt.
Seien Sie vorsichtig, nicht zu den flexiblen Widerstand beschädigen (Tiefkühltruhe)



Below you can see the components of the drain pipe.

Παρακάτω βλέπετε τα εξαρτήματα της σωλήνας αποχέτευσης.

Below you can see the components of the drain pipe.

Nachfolgend sind die Einzelteile des Ablaufschlauchs aufgeführt.

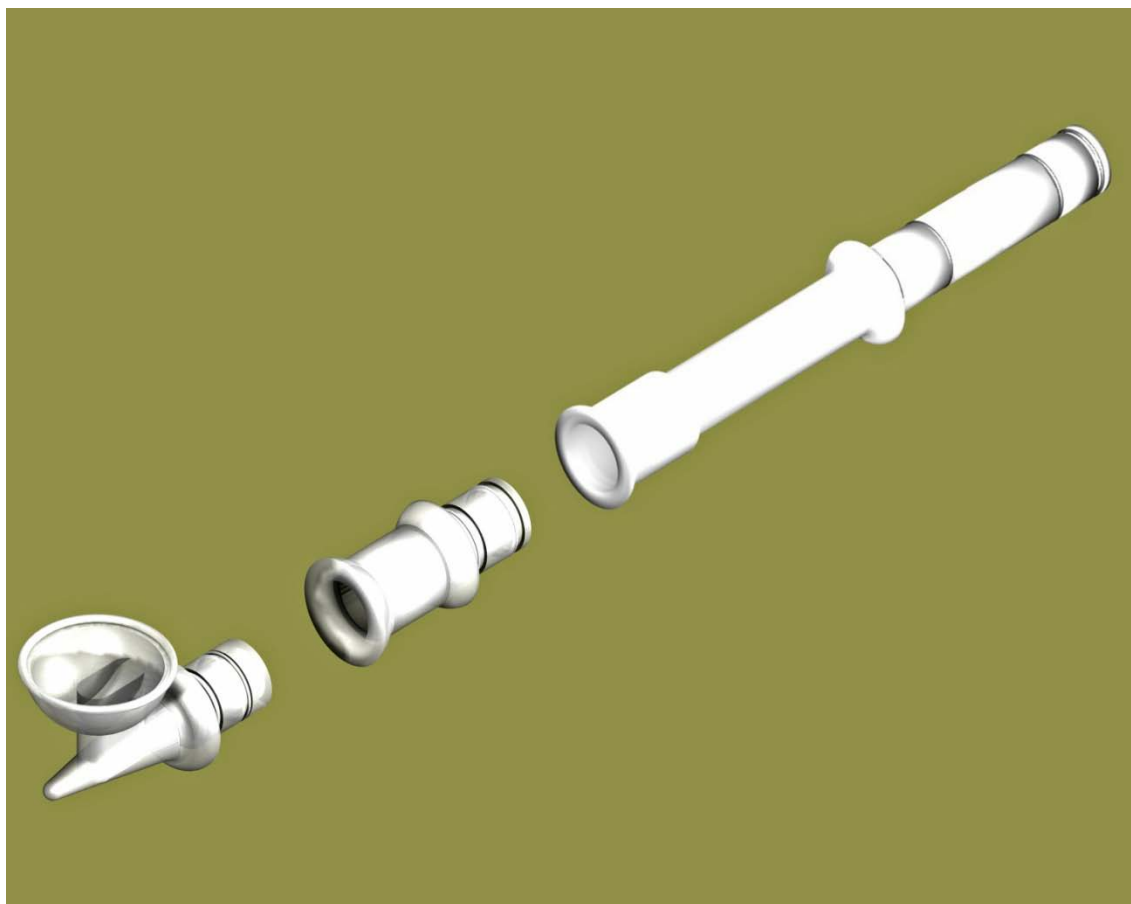

Pull the sensor out of the cover and turn the cover counter clockwise.

Τραβήξτε το αισθητήριο έξω από το κάλυμμα και περιστρέψτε το κάλυμμα αριστερόστροφα.

Tirez le capteur hors du couvercle et tournez le couvercle dans le sens inverse des aiguilles d'une montre.

Ziehen Sie den Temperaturfühler aus der der Abdeckung und drehen Sie die Abdeckung gegen den Uhrzeigersinn.



Maintenance

Συντήρηση

Entretien

Wartung

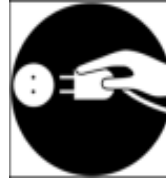

Before maintenance, always disconnect the plug from the electrical supply.

Πριν από κάθε συντήρηση, αποσυνδέστε τη συσκευή από την παροχή του ηλεκτρικού ρεύματος.

Avant tout entretien, débranchez l'appareil.

Vor jeder Wartung den Stecker aus der Steckdose ziehen.

After the **first year** of service, maintenance should be performed by a **qualified technician**, who will recommend the **maintenance frequency** according to the working environment of your appliance.

Μετά το **πρώτο χρόνο** λειτουργίας, θα πρέπει να γίνει συντήρηση από **ειδικευμένο τεχνικό** ο οποίος θα σας συμβουλέψει για την κατάλληλη **περίοδο συντήρησης** που απαιτείται από τις συνθήκες λειτουργίας της συσκευής σας.

Après la **première année** de fonctionnement, il est nécessaire de faire effectuer un entretien par **un technicien qualifié** qui recommandera la **fréquence d'entretien** en fonction des conditions de fonctionnement de votre appareil.

Nach dem **ersten Betriebsjahr** muss von **einem qualifizierten Techniker** eine Wartung durchgeführt werden, der Ihnen den Betriebsbedingungen Ihres Geräts entsprechend das erforderliche **Wartungsintervall** empfiehlt.

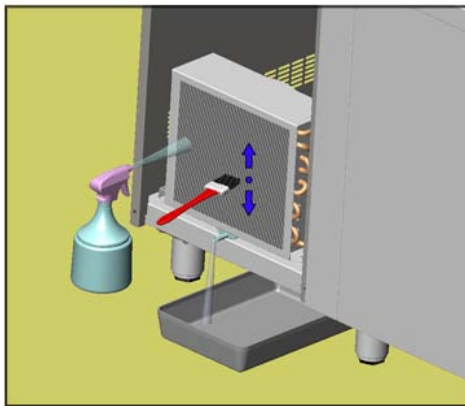

Method B
Use a vacuum cleaner with a soft brush attachment.

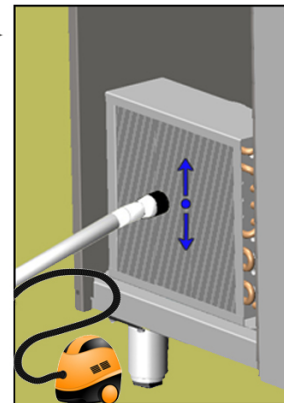

Method A
Use a suitable cleaning liquid & a soft brush.

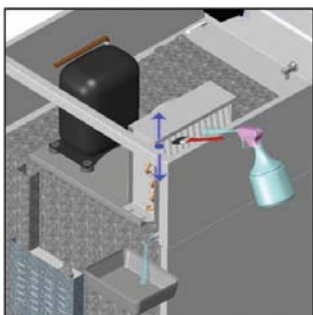

Method B
Use a vacuum cleaner with a soft brush attachment.

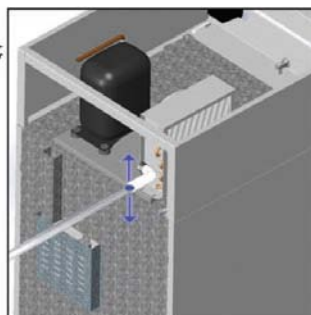

Method A
Use a suitable cleaning liquid & a soft brush.

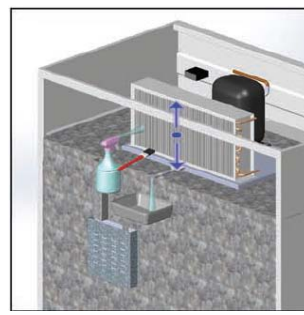

Method B
Use a vacuum cleaner with a soft brush attachment.

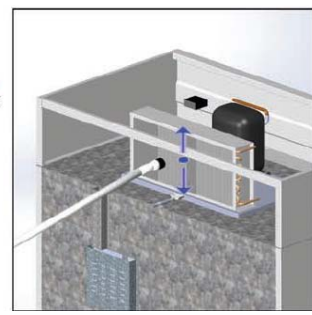

Method A
Use a suitable cleaning liquid & a soft brush as shown on the left figure.

Turning the appliance off for long periods of time	Διακοπή λειτουργίας για μεγάλα χρονικά διαστήματα	Mise hors service pour de longues périodes	Zeitweilige Unterbrechung des Betriebs
<p>In case turning the appliance off for long periods of time is required:</p> <ul style="list-style-type: none"> • Turn the appliance off. • Disconnect from the electrical supply. • Empty the appliance and clean it as indicated above. • Keep the doors open in order to prevent the formation of unpleasant odors. 	<p>Σε περίπτωση που επιθυμείτε να θέσετε τη συσκευή εκτός λειτουργίας:</p> <ul style="list-style-type: none"> • Σβήστε τη συσκευή. • Αποσυνδέστε τη συσκευή από την παροχή ηλεκτρικού ρεύματος. • Αδειάστε την συσκευή και καθαρίστε την όπως αναφέρεται παραπάνω. • Αφήστε της πόρτες ανοιχτές για την αποφυγή δημιουργίας δυσάρεστων οσμών. 	<p>Si vous devez mettre votre appareil hors service pour une longue période:</p> <ul style="list-style-type: none"> • Éteignez l'appareil. • Débranchez-le. • Videz l'appareil et nettoyez-le suivant les instructions données plus haut. • Laissez les portes ouvertes afin de prévenir l'apparition de mauvaises odeurs. 	<p>Wenn Sie das Gerät über einen längeren Zeitraum außer Betrieb setzen möchten:</p> <ul style="list-style-type: none"> • Schalten Sie das Gerät AUS. • Ziehen Sie den Stecker aus dem Netz • Leeren Sie das Gerät und reinigen Sie es wie oben erwähnt. • Lassen Sie die Türen auf, um unangenehme Geruchsbildung zu vermeiden.

Saving energy advices	Συμβουλές για εξοικονόμηση ενέργειας	Conseils d'économie d'énergie	Tipps zur Energieeinsparung
Open the appliance's doors according to your needs. Avoid unnecessary use.	Ανοίγετε τις πόρτες των συσκευών σύμφωνα με τις ανάγκες σας. Αποφύγετε την άσκοπη χρήση.	Ouvrez les portes du réfrigérateur en fonction de vos besoins. Évitez tout usage superflu.	Öffnen Sie die Türen nur nach Bedarf. Vermeiden Sie unnötigen Gebrauch.
Do not place your appliance near heat sources such as radiators, ovens or under direct sunlight.	Μην τοποθετείτε τις συσκευές κοντά σε πηγές θερμότητας όπως καλοριφέρ, φούρνους ή σημεία που πέφτει ηλιακή ακτινοβολία .	Ne placez pas les appareils à proximité de sources de chaleur telles que radiateurs, fours et ne les exposez pas directement aux rayons solaires.	Stellen Sie das Gerät nicht in der Nähe von Wärmequellen, wie Heizung, Ofen oder Stellen mit Sonneneinstrahlung auf.
Do not fill at once your appliance with big quantities of products, because this will increase energy consumption.	Μην γεμίζετε απότομα τη συσκευή σας με μεγάλες ποσότητες προϊόντων διότι έτσι καταναλώνετε περισσότερη ενέργεια.	Pour éviter d'augmenter la consommation d'énergie, ne remplissez pas d'un coup votre appareil de grandes quantités de produits.	Befüllen Sie das Gerät nicht mit großen Mengen an Gefriergut auf einmal, da Sie so mehr Energie verbrauchen.

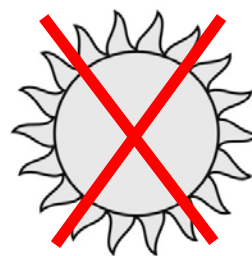
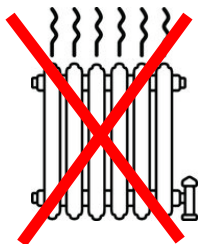

Troubleshooting	Προβλήματα κατά τη λειτουργία και αντιμετώπισή τους	Pannes et réparation	Fehlersuche
------------------------	--	-----------------------------	--------------------

Troubleshooting		
Malfunction	Possible cause	Solution
The appliance does not cool	There is ice accumulation in the evaporator.	See “Ice in the evaporator” below.
	The stocked products are obstructing the air flow.	Remove the products which obstruct the air flow of the evaporator.
	The ambient temperature is very high.	Improve the temperature condition of the room.
Ice in the evaporator	The temperature adjustment is very low.	Check the temperature adjustment. Increase the temperature setting.
	High humidity environment.	Improve the environment condition. Increase the defrost frequency.
	Humid products have been placed in the refrigerator (ex. Vegetables).	Cover the food with a plastic film before storing it in the refrigerator. Increase the defrost frequency and duration.
	The doors are opened frequently and for a long time.	Minimize the time the doors remain open
Water in the appliance	The drainage pipe is blocked.	Clean the drainage pipe and the drain siphon funnel.

Προβλήματα κατά τη λειτουργία και αντιμετώπισή τους		
Ενδείξεις / βλάβες	Πιθανές αιτίες	Αντιμετώπιση
Το ψυγείο δεν ψύχει.	Πάγος στο στοιχείο.	Βλ. «Πάγος στο στοιχείο» πιο κάτω
	Τα τρόφιμα έχουν φράξει τη ροή αέρα του στοιχείου.	Αλλάξτε τη θέση των τροφίμων ώστε να μην φράζουν τους ανεμιστήρες του στοιχείου.
	Το ψυγείο βρίσκεται σε πολύ θερμό χώρο.	Βελτιώστε τις συνθήκες περιβάλλοντος του ψυγείου.
Πάγος στο στοιχείο.	Το ψυγείο λειτουργεί σε πολύ χαμηλή θερμοκρασία.	Έλεγχος της ρύθμισης θερμοκρασίας. Να αυξηθεί η θερμοκρασία κατά 1 ή 2 °C.
	Μεγάλη υγρασία περιβάλλοντος .	Βελτιώστε τις συνθήκες περιβάλλοντος του ψυγείου. Αυξήστε τη συχνότητα αποψύξεων.
	Στο ψυγείο έχουν τοποθετηθεί τρόφιμα υγρά (π.χ. λαχανικά)	Τοποθετείτε τα τρόφιμα καλυμμένα με ειδική ταινία συντήρησης. Αυξήστε τη συχνότητα των αποψύξεων.
	Οι πόρτες ανοίγουν πολύ συχνά και για μεγάλη διάρκεια.	Μειώστε κατά το δυνατόν το χρόνο ανοίγματος των πορτών του ψυγείου. Αυξήστε τη συχνότητα των αποψύξεων.
Το ψυγείο τρέχει νερά στο εσωτερικό του.	Βουλωμένη αποχέτευση.	Καθαρίστε την αποχέτευση και το κοχύλι της αποχέτευσης.

Pannes et réparation		
Dysfonctionnement	Cause possible	Solution
L'appareil ne réfrigère pas	Accumulation de givre dans l'évaporateur.	Voir «Givre dans l'évaporateur»
	Les produits stockés empêchent l'air de circuler.	Retirez les produits qui empêchent l'air de circuler de l'évaporateur.
	La température ambiante est très élevée.	Veillez à réguler la température ambiante.
Givre dans l'évaporateur	Le réglage de la température est très bas	Vérifiez le réglage de la température. Augmentez la température de réglage.
	Humidité ambiante très forte.	Veillez à réguler l'humidité ambiante. Augmentez la fréquence de dégivrage.
	Des produits humides ont été placés dans le réfrigérateur (par ex. légumes)	Couvrez les aliments à l'aide d'une membrane alimentaire avant de les placer dans le réfrigérateur. Augmentez la fréquence et la durée de dégivrage.
	Les portes sont ouvertes souvent et durant de longues périodes.	Veillez à réduire le temps et la fréquence d'ouverture des portes.
Eau dans l'appareil	Le tube de collecte des eaux est bouché.	Nettoyez le tube et l'entonnoir.

Fehlersuche		
Störung	Mögliche Ursache	Lösung
Das Gerät kühlt nicht	Eisansammlung im Verdampfer.	Siehe "Eis im Verdampfer"
	Das Gefriergut behindert die Luftströmung.	Entfernen Sie das Gefriergut, das die Luftströmung des Verdampfers behindert.
	Die Umgebungstemperatur ist zu hoch.	Verbessern Sie die Temperaturbedingungen des Raumes.
Eis im Verdampfer	Die Temperatureinstellung ist zu niedrig.	Prüfen Sie die Temperatureinstellung. Erhöhen Sie die Temperatur um 1 bis 2 °C..
	Sehr feuchtes Umfeld.	Verbessern Sie die Raumbedingungen. Erhöhen Sie die Abtauintervalle.
	Es wurden feuchte Produkte in den Kühlschrank gestellt (z.B. Gemüse).	Decken Sie die Lebensmittel mit einer Plastikfolie ab, bevor Sie sie im Kühlschrank verstauen. Erhöhen Sie das Abtauintervall und die Abtaudauer.
	Die Türen werden oft und lange geöffnet.	Lassen Sie die Türen nicht so lange offen stehen.
Wasser im Gerät	Das Abflussrohr ist verstopft.	Reinigen Sie das Abflussrohr und den Abflusstrichter.

In case of malfunction, contact the distributor of our company describing the problem, denoting the model and the serial number (S/N) of your appliance.

Σε κάθε περίπτωση μη ομαλής λειτουργίας του ψυγείου επικοινωνήστε με τον εμπορικό συνεργάτη της εταιρείας μας αναφέροντας το πρόβλημα καθώς και τον αριθμό σειράς (S/N), που αναγράφεται στην ετικέτα αναγνώρισης του ψυγείου.

En cas de dysfonctionnement, contactez le distributeur local de notre compagnie, décrivez le problème et référez-vous au modèle et au n° de série (S/N) de votre appareil.

Wenden Sie sich im Fall einer Störung an den Vertragshändler unseres Unternehmens. Beschreiben Sie das Problem und geben Sie die Seriennummer (S/N) an, die sich auf dem Bautypenschild des Geräts befindet.

The identification tag bearing the technical characteristics of the device is located on the right wall, inside the refrigerator chamber.

Όλα τα τεχνικά χαρακτηριστικά της συσκευής αναγράφονται στην ετικέτα αναγνώρισης, η οποία είναι τοποθετημένη στο δεξιό εσωτερικό τοίχωμα της συσκευής.

Toutes les caractéristiques techniques de l'appareil sont mentionnées sur l'étiquette placée sur la paroi interne droite du réfrigérateur.

Alle technischen Daten befinden sich auf dem Bautypenschild, die sich an der rechten Seitenwand des Kühlraums befindet.

INOMAK SA			
MODEL	xxxxxxxx	S/N	xxxxxxx
	xxxxA	POWER	xxxxW, xxxxA
V xxxx V,	xxHz	LAMP	xxW, DEF xxW, HTR xxx W
T xxx C		FR	xxxx xxxx Kg
			MADE IN EU
xxxxxxx			

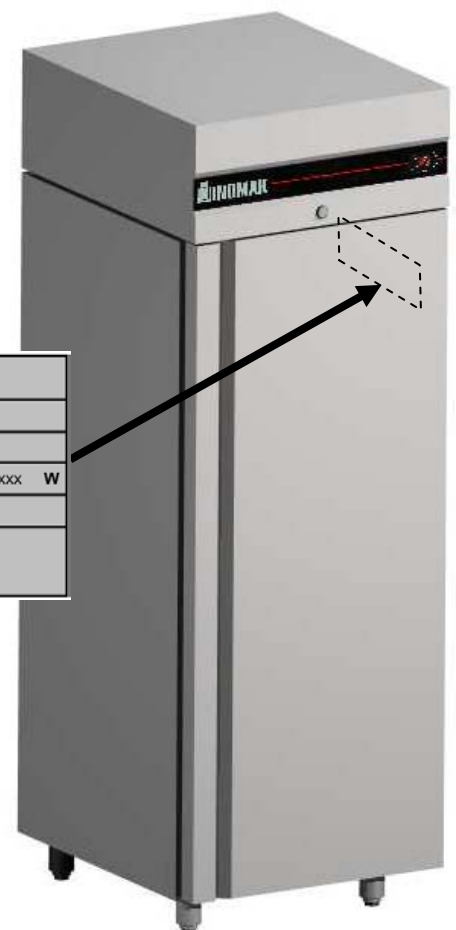

Thermostat Controller Instructions manual	Θερμοστάτης Σύντομες οδηγίες χρήσης	Thermostat Instructions d'utilisation	Temperaturregler Kurze Gebrauchsanweisung
1 Press  +  simultaneously for 3 sec to unlock the thermostat. It locks automatically after 50 sec of no activity.	Πατώντας  +  ταυτόχρονα για 3sec ξεκλειδώνει ο θερμοστάτης. Κλειδώνει αυτόματα μετά από 50 sec χωρίς δραστηριότητα.	Appuyez  +  simultanément pendant 3 sec pour déverrouiller le thermostat. Le thermostat se verrouille automatiquement après 50 sec d'inactivité.	Wenn Sie  +  gleichzeitig drücken, wird der Thermostat entsperrt und nach 50 Sekunden ohne Bedienung wird er wieder gesperrt
2 Press  . The first parameter (SPo) shows up. Scroll the parameter list by pressing key  or  . To change the parameter value press  .	Πιέστε  για να εισέλθετε στις παραμέτρους. Εμφανίζεται η πρώτη παράμετρος (SPo). Κινηθείτε στις παραμέτρους πατώντας  ή  . Για να αλλάξετε τη παράμετρο πιέστε  .	Appuyez sur  pour ouvrir le menu paramètres. Le premier paramètre s'affichera à l'écran (SPo). Pour naviguer dans les paramètres, appuyer sur  ou  . Pour changer la valeur du paramètre  .	Drücken Sie auf  um zum Parameter-Menü gelangen. Es erscheint der erste Parameter (SPo). Scrollen Sie die Parameter durch Druck auf  oder  . So ändern Sie den Parameterwert drücken  .
3 To exit the parameter menu press  .	Για να βγείτε από το μενού πιέστε  .	Pour sortir du menu, appuyer sur  .	Zum Verlassen des Menüs au  drücken.
4 On/off switch: Press  continuously to switch the device off.	Διακόπτης on/off: Πιέστε  παρατεταμένα για να κλείσετε τη συσκευή.	Interrupteur on/off : Appuyez sur  et maintenez la touche enfoncée pour éteindre l'appareil.	EIN/AUS-Schalter Halten Sie die Taste  gedrückt, um das Gerät auszuschalten.
5 Mute  : In case of temperature alarm situation, press to deactivate.	Μute  : Σε περίπτωση που εμφανιστεί συναγερμός θερμοκρασίας πιέστε reset.	Réinitialisation (mute)  : Si le message d'alarme température s'affiche, appuyez pour réinitialiser.	Stumm  : Falls ein temperatur Alarm gemeldet wird, drücken Sie auf Reset.
6 Defrost: Press key  continuously to start a manual defrost cycle.	Απόψυξη: Πιέστε  παρατεταμένα για να κάνετε χειροκίνητη απόψυξη.	Dégivrage : Appuyez sur  et maintenez la touche enfoncée pour démarrer un cycle de dégivrage à commande manuelle.	Abtauen: Halten Sie die Taste  gedrückt, um einen manuellen Abtauvorgang durchzuführen.

<p>7 To see the evaporator temperature press T2.</p>	<p>Για να δείτε τη θερμοκρασία του εξατμιστή πιέστε T2.</p>	<p>Appuyez T2 pour voir la température du vaporiseur.</p>	<p>Drücken Sie T2, um die Temperatur des Verdampfers zu sehen.</p>
---	--	--	---



<p>8 IN PARAMETER <u>COD</u> IN PLACE THE PRICE 22 TO ACCESS THE REST OF THE PARAMETERS !!!</p>	<p>ΣΤΗΝ ΠΑΡΑΜΕΤΡΟ <u>COD</u> ΒΑΖΕΤΕ ΤΗΝ ΤΙΜΗ 22 ΓΙΑ ΝΑ ΑΠΟΚΤΗΣΕΤΕ ΠΡΟΣΒΑΣΗ ΣΤΙΣ ΠΑΡΑΜΕΤΡΟΥΣ!!!</p>	<p>EN PARAMETER <u>COD</u> EN PLACE LE PRIX 22 POUR ACCÉDER LE RESTE DES PARAMETRES !!!</p>	<p>In Parameter <u>COD</u> IN PLACE 22 PREIS Der Rest der Parameter zugegriffen werden !!!</p>
--	---	--	---

PARAMETERS TABLE	ΠΙΝΑΚΑΣ ΠΑΡΑΜΕΤΡΩΝ	TABLEAU DES PARAMÈTRES	AUFLISTUNG DER PARAMETER
------------------	--------------------	------------------------	--------------------------

	Code Κωδ. Code Kode	Description	Περιγραφή	Description	Beschreibung	Max. Min.	Set. Ρυθμ. Rég. Ein.
1	SPo	Temperature setpoint	Ρύθμιση θερμοκρασίας	Réglage de la température	Solltemperatur	SLo . . . SHi	0.0
2	ALo	Low temperature alarm	Συναγερμός χαμηλής θερμοκρασίας	Alarme basse température	Niedertemperatur-Alarm	-50...AHi	-4.0
3	AHi	High temperature alarm	Συναγερμός υψηλής θερμοκρασίας	Alarme haute température	Hochtemperatur-Alarm	AL...+150	15.0
4	dFr	Defrost repetition time	Χρόνος επανάληψης απόψυξης	Temps de répétition du dégivrage	Auftauen – Wiederholungszeit	0 . . . 12h	4
5	Cod	Access code	Κωδικός πρόσβασης	Code d'accès	Zugangscode		22
6	diF	Thermostat delay	Υστέρηση θερμοστάτη	Temps de délai du thermostat	Verzögerung des Temperaturreglers	0.1 . . 25.0 °C	3.0
7	CfA	Compressor control for sensor fault	Λειτουργία συμπιεστή σε περίπτωση βλάβης του αισθητηρίου.	Fonctionnement du compresseur en cas de panne du capteur	Betrieb des Kompressors im Fall eines Defekts am Fühler.	0= 40%: 3 min on & 4 min off 1=100%: compressor on	0
8	Crt	Minimum compressor off time	Ελάχιστη παύση συμπιεστή	Temps minimal de pause du compresseur	Aus-Zeit des Kompressors	0 . . . 4 min	2
9	dTi	Defrost maximum duration	Μέγιστη διάρκεια απόψυξης.	Durée maximale du dégivrage.	Maximale Abtauzeit	1 . . . 90 min	18
10	dLE	Defrost maximum temperature	Θερμοκρασία τερματισμού απόψυξης	Température de fin de dégivrage	Temperatur bei Beendigung des Abtauvorgangs	0.0 . . . 25.5 °C	10.0
11	doP	Defrost type	Είδος απόψυξης	Type de dégivrage	Art des Abtauens	-----	-----
12	dri	Dripping time	Χρόνος αποστράγγισης	Temps d'égouttement	Abtropfzeit	0 . . . 10 min	0
13	tdF	Defrost display time	Χρόνος ένδειξης απόψυξης	Fonctionnement de l'écran durant le dégivrage	Display-Funktion während des Abtauvorgangs	0 . . . 99 min	20
14	AJ1	Probe T1 offset	Ρύθμιση αισθητηρίου 1	Réglage du capteur 1	Einstellung des Fühlers 1	-9.9 . . +15.5 °C	
15	AJ2	-----	-----	-----	-----	-----	-----
16	tSd	Display slowdown	Εξομοίωση θερμικής ποσότητας	Ralentiement de l'affichage	Ausgleich der Wärmemenge	0 . . . 20 sec	0
17	*F_C	Measurement Unit	Μονάδα μέτρησης	Unité de mesure	Messeinheit	0 = °C, 1 = °F	0
18	BrA	-----	-----	-----	-----	-----	-----

	Code Κωδ. Code Kode	Description	Περιγραφή	Description	Beschreibung	Max. Min.	Set. Ρυθμ. Rég. Ein.
19	trE	Responce time on network (mSec)	Χρόνος απόκρισης σε λειτουργία δικτύου	Temps de réponse en réseau (mSec)	Reaktionszeit im Netzwerkbetrieb	5 . . .100 msec	20
20	FFu	Evaporator Fan control	Έλεγχος ανεμιστήρα εξατμιστή	Contrôle du ventilateur de l'évaporateur	Steuerung des Verdampferlüfters	0 = start/stop with compressor 1 = always On	0
21	Ufu	Serial output	Σειριακή έξοδος	Sortie série	Serieller Ausgang	0=connection with network	0
22	SLo	Minimum temperature setting	Κατώτατο όριο ρύθμισης	Limite minimale de réglage	Unterer Einstellwert	-50 . . .SHi °C	0.0
23	SHi	Maximum temperature setting	Ανώτατο όριο ρύθμισης	Limite maximale de réglage	Oberster Einstellwert	SLo . +150 °C	8.0
24	Odo	Door alarm activation	Ενεργοποίηση συναγερμού πόρτας	Activation de l'alarme de porte	Türalarmaktivierung	0=off 1=on (NO) 2=on (NC)	2
25	At2	Alarm delay after defrost	Χρόνος καθυστέρησης έναρξης συναγερμού	Retard de l'alarme après le dégivrage	Alarmverzögerung nach Abtauung	0...120 min	20
26	U3	-----	-----	-----	-----	-----	-----
27	U4	-----	-----	-----	-----	-----	-----
28	U5	-----	-----	-----	-----	-----	-----
29	Add	Network adress	Διεύθυνση σε λειτουργία δικτύου	Adresse réseau	Netzwerkadresse	0 . . .250	0

*F_C	Alter temperature measurement unit (changing the unit will not affect setpoint and limit values – these values must be changed manually)	Εναλλαγή μονάδας μέτρησης θερμοκρασίας (Αλλάζοντας τη μονάδα θα πρέπει να αλλαχθούν και οι τιμές των παραμέτρων ανάλογα)	Changez l'unité de mesure de température (le changement de l'unité de mesure n'affectera pas setpoint et limitera des valeurs, comme ces valeurs doivent être changées manuellement)	Verändern Sie Temperaturmaß-Einheit (die Änderung der Maß-Einheit wird setpoint nicht betreffen und Werte beschränken, wie diese Werte manuell geändert werden müssen)
-------------	--	--	--	--

	Electric diagram	Ηλεκτρικό διάγραμμα	Liasse électrique	Elektrische Schaltpläne
1	TEMPERATURE PROBE	ΑΙΣΘΗΤΗΡΑΣ ΘΕΡΜΟΚΡΑΣΙΑΣ ΧΩΡΟΥ	CAPTEUR DE TEMPÉRATURE	Raumtemperaturfühler
2	COMMON / (-) blue cable	ΚΟΙΝΟΣ / (-) μπλε καλώδιο	COMMUN / (-) câble bleu	COMMON / (-) blaue Kabel
4	DOOR SWITCH	ΔΙΑΚΟΠΤΗΣ ΠΟΡΤΑΣ	INTERRUPTEUR DE PORTE	DOOR SWITCH
7	NEUTRAL	ΟΥΔΕΤΕΡΟΣ	NEUTRE	Nulleiter
9	LIVE	ΦΑΣΗ	PHASE	Stromführend
10	COMPRESSOR	ΣΥΜΠΙΕΣΤΗΣ	COMPRESSEUR	Kompressor
11	EVAPORATOR FANS	ΑΝΕΜΙΣΤΗΡΕΣ ΕΞΑΤΜΙΣΤΗ	VENTILATEUR DE L'ÉVAPORATEUR	Verdampferlüftung

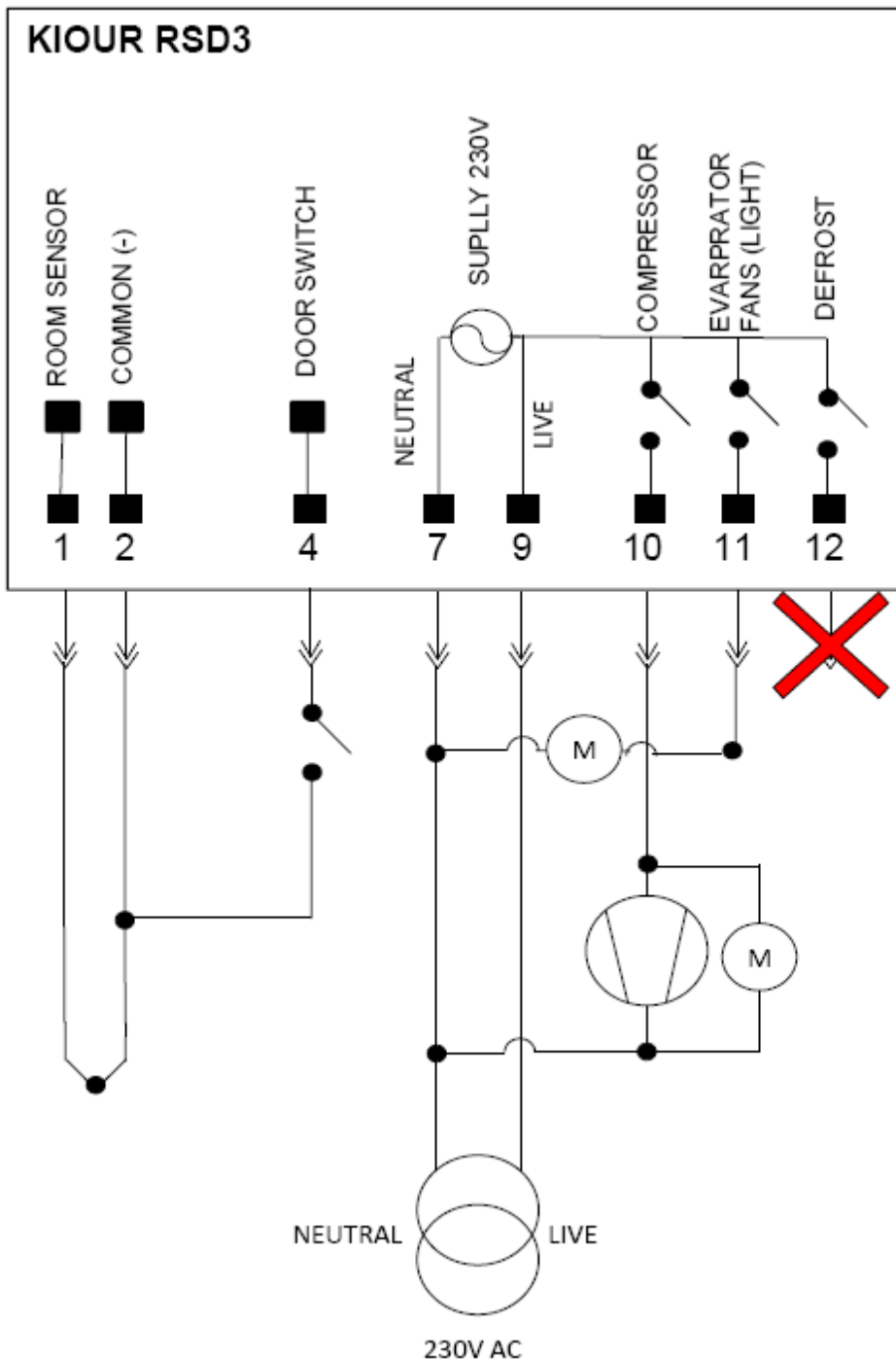

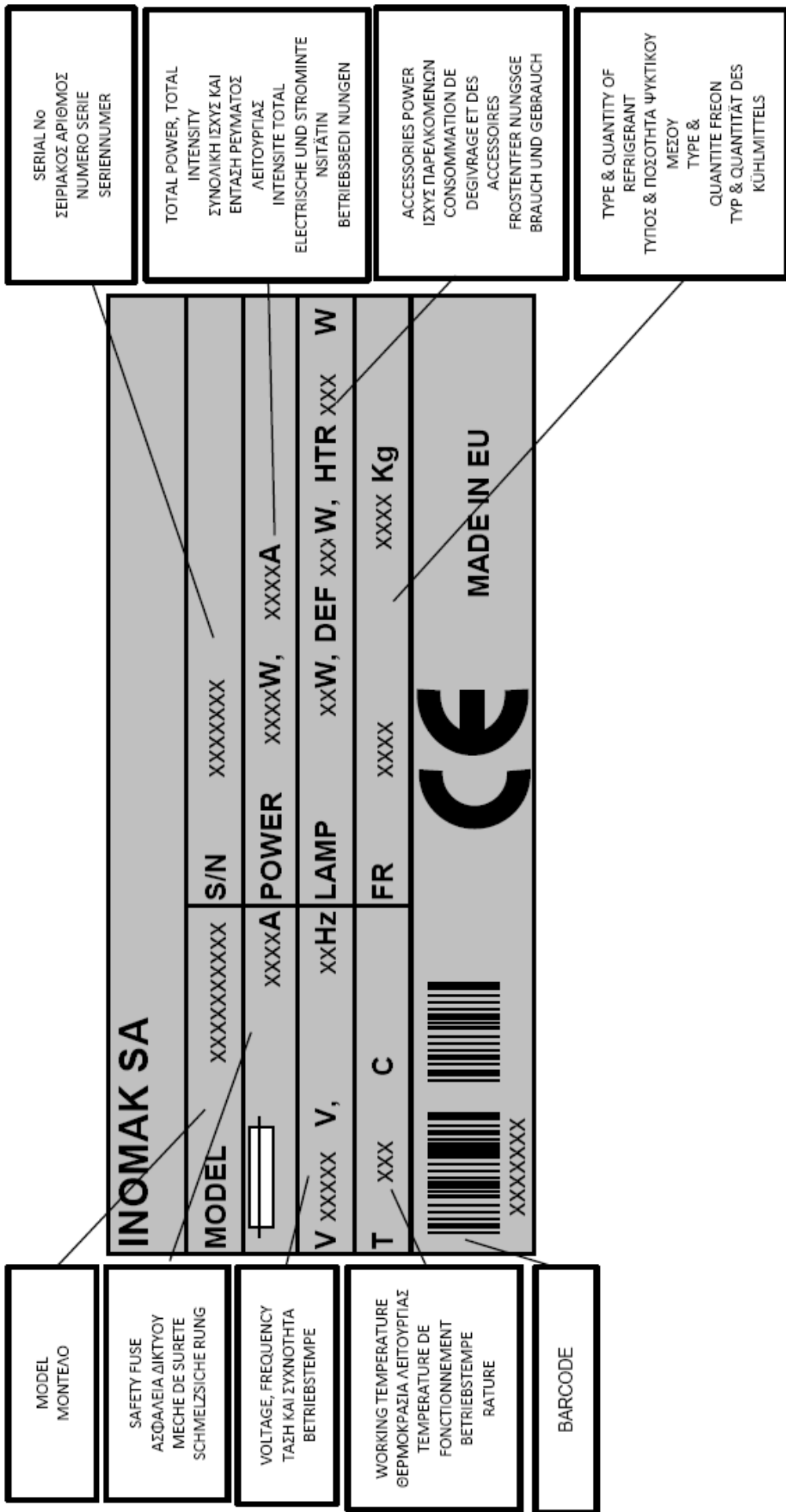

We certify that the endurance of the guide and self system mounted on the upright refrigerators, when assembled as instructed, are capable of supporting **100Kgr per self** evenly distributed across the surface of the self

Βεβαιώνουμε ότι η αντοχή του συστήματος οδηγών και σχαρών που τοποθετείται στα ψυγεία θαλάμους όταν συναρμολογηθούν συμφώνως των παρεχομένων οδηγιών, είναι ικανό να στηρίξει **100Kg ανά σχάρα**, όταν είναι ισομερώς καταμεμημένο σε ολόκληρη την επιφάνεια της σχάρας

Nous reconnaissons que la force d'un système d'entraînement et des rack placés dans des chambres frigorifiques lorsqu'ils sont assemblés selon les instructions fournies sont capables de supporter **100kg par rack** lorsqu'il est distribué uniformément sur toute la surface rack

Wir bestätigen dass die Festigkeit des Steuerungssystems und Tablets in platziert, wenn die Anweisungen der Lage sind, zusammengesetzt nach **100kg Trag pro Rack**, wenn es gleichmäßig über die Rostfläche verteilt wird



We certify that the endurance of the guide and self system mounted on the refrigerated counters, when assembled as instructed, are capable of supporting **50Kgr per self** evenly distributed across the surface of the self

Βεβαιώνουμε ότι η αντοχή του συστήματος οδηγών και σχαρών που τοποθετείται στα ψυγεία πάγκους όταν συναρμολογηθούν συμφώνως των παρεχομένων οδηγιών, είναι ικανό να στηρίξει **50Kg ανά σχάρα**, όταν είναι ισομερώς καταμεμημένο σε ολόκληρη την επιφάνεια της σχάρας

Nous reconnaissons que la force d'un système d'entraînement et des racks placés dans des comptoir réfrigérée lorsqu'ils sont assemblés selon les instructions fournies sont capables de supporter **50kg par rack** lorsqu'il est distribué uniformément sur toute la surface rack

Wir bestätigen dass die Festigkeit des Steuerungssystems und Tablets in Kühltheke platziert, wenn die Anweisungen der Lage sind, zusammengesetzt nach **50kg Trag pro Rack**, wenn es gleichmäßig über die Rostfläche verteilt wird





EN This appliance is in compliance with the 2002/95/EC, 2003/108/EC (RoHS) and 2002/96/EC (WEEE) directives and all their following amendments.

GR Η συσκευή που αποκτήσατε είναι σε συμμόρφωση με τις Κοινοτικές Οδηγίες 2002/95/EK, 2003/108/EK (RoHS) και 2002/96/EK (WEEE) και όλες τις ακόλουθες τροποποιήσεις τους.

FR L'appareil dont vous venez de faire l'acquisition est en conformité avec les Directives Communautaires 2002/95/CE, 2003/108/CE (RoHS) et 2002/96/CE (WEEE) et tous leurs amendements suivants.

DE Dieses Gerät entspricht den Richtlinien 2002/95/EG, 2003/108/EG (RoHS) und 2002/96/EG(WEEE) und alle folgenden Änderungen.

Declaration	Δήλωση	Déclaration	Deklaration
This Appliance does not contain asbestos.	Αυτή η συσκευή δεν περιέχει αμίαντο.	Cet appareil ne contient pas d'amiante.	Dieses Gerät enthält keine Asbest.
Oils containing polychlorinated biphenyl (PCB) are not being used in this appliance.	Έλαια που περιέχουν πολυχλωριωμένα διφαινύλια (PCB) δεν χρησιμοποιούνται σε αυτή τη συσκευή.	Huiles contenant des biphényles polychlorés (PCB) ne sont pas utilisés dans cet appareil.	Öle polychlorierte Biphenyle (PCB) enthalten, sind in diesem Gerät verwendet wird.

Model number	Type of model	Energy rating	Energy Efficiency Index	kWh / day	kWh / annum	Chilled net volume	Freezing net volume	Climate class
Αριθμός μοντέλου	Τύπος μοντέλου	Ενεργειακή κλάση	Δείκτης Ενεργειακής Απόδοσης			Καθαρός όγκος ψύξης	Καθαρός όγκος κατάψυξης	Κλιματική κλάση
Numéro de modèle	Type de modèle	Classe énergétique	Indice de l'efficacité énergétique			Volume net Réfrigéré	Volume net de congélation	Classe climatique
Modell-Nr	Modelltyp	Energieklasse	Energieeffizienzindex			Gekühlt Nettovolumen	Einfrierende Nettovolumen	Klimaklasse
CAS170	Upright cabinet chiller / Κατακόρυφο ερμάριο ψύξης / Armoire verticale de réfrigération / vertikaler Kühlschrank Kühlbetriebstemperatur	F	90	3,25	1188	430	-	4
CES2140		E	78	4,7	1715	975	-	4
CAS170/SL		D	67	2,2	803	364	-	4
CES2140/SL		E	82	4,4	1606	825	-	4
CZS170		F	90	3,25	1188	430	-	4
CWS2140		E	78	4,7	1715	975	-	4
CBS170	Upright cabinet freezer / Κατακόρυφο ερμάριο κατάψυξης / Armoire verticale de congélation / vertikaler Kühlschrank Gefrierbetriebstemperatur	F	90	8,8	3216	-	430	4
CFS2140		G	105	18	6570	-	975	4
CBS170/SL		G	96	8,6	3139	-	364	4
CFS2140/SL		G	112	17	6205	-	825	4

Ambient conditions of climate classes 3, 4 and 5		
Συνθήκες περιβάλλοντος κλιματικών κλάσεων 3, 4 και 5		
Conditions ambiantes correspondant aux classes d'ambiance 3, 4 et 5		
Umgebungsbedingungen der Klimaklassen 3, 4 und 5		
Test room climate class	Dry bulb temperature, °C	Relative humidity, %
Κλιματική κλάση χώρου δοκιμής	Θερμοκρασία ξηρού βολβού, °C	Σχετική υγρασία, %
Classe d'ambiance de la chambre d'essai	Température de bulbe sec en °C	Humidité relative en %
Klimaklasse des Testraums	Trockenkugeltemperatur, °C	Relative Luftfeuchtigkeit, %
3	25	60
4	30	55
5	40	40

